



电竞光斧



Black Version

ETS-T50A-BK-ARGB



White Version

ETS-T50A-W-ARGB



电竞光斧

- 提供230W+ TDP解热能力
- 高风压扇叶设计，风压达3.07 mm-H₂O
- 专利导风罩设计(专利号: 201620338153.1、M523895)
- 幻彩Addressable RGB主板灯型同步控制
- 即插即用享有Addressable RGB幻彩灯型，不需透过软件或控制器

ETS-T50 ARGB系列是一款侧吹式空冷散热器，解热能力达230W+ TDP，并支持Addressable RGB主板同步控制功能。配备专利导风罩可以让玩家调整风流方向，提升系统散热表现；再搭配高压扇叶设计的风扇可产生强力风流，帮助CPU快速降温。此外，塔体导入了涡流产生器设计(VGF)以及专利压差效应设计(PDF)，增加气流的流动并提升散热效果。不仅如此，ETS-T50 ARGB还具有即插即用的功能，简单连接PWM接头即可展现炫丽的幻彩跑马灯效。



Black Version
ETS-T50A-BK-ARGB



White Version
ETS-T50A-W-ARGB

特色说明



- 幻彩Addressable RGB风扇可提供1680万种多变的灯型效果

- 幻彩Addressable RGB主板灯型同步控制
可同步于Addressable RGB针脚定义主板(RGB针脚定义为: +5V/D/-/G)，并透过ASUS Aura Sync, GIGABYTE RGB Fusion, MSI Mystic Light Sync 和ASRock Polychrome来控制灯型



■ 即插即用享有Addressable RGB幻彩灯型

玩家只需连接PWM接头即可享有Addressable RGB 幻彩跑马的灯型效果，不需透过软件或者灯色控制器

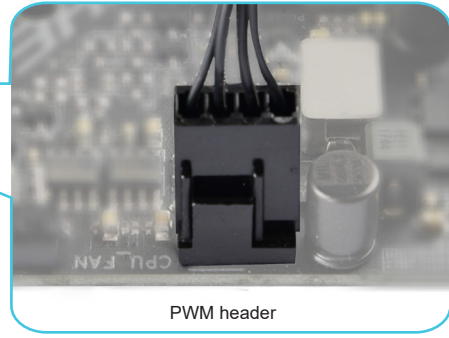

PWM header



电竞光斧：幻彩版本

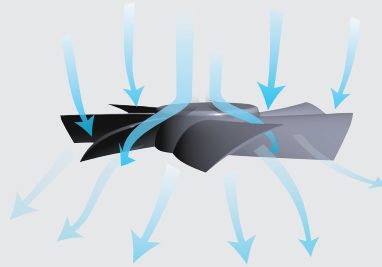

其他：普通風扇

■ 高风压技术

扇叶造型与角度皆透过精密计算及实验所得的高压叶片设计，运转时能使风流有效集中至风扇中心，进而创造出极高的风压与风量，配合磁力气旋轴承特性，并不减其杰出的低噪音特性

■ 专利可360度旋转扇叶的导风罩

可轻松调整风流方向，使CPU所产生之废热直接藉由导风罩导引至机壳后置风扇区(专利号: 201620338153.1、M523895)

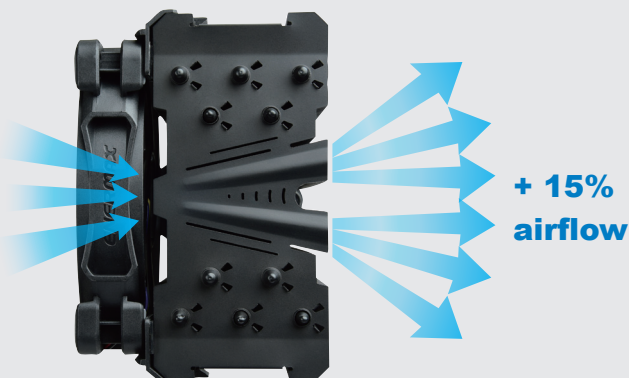
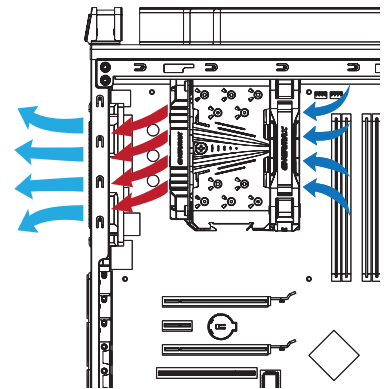
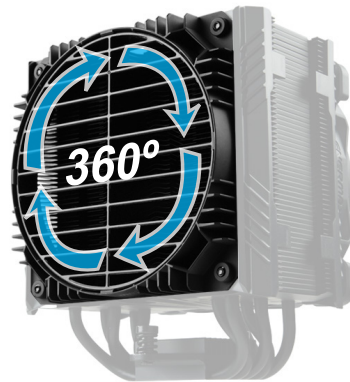

■ 专利压差效应

利用流体力学的原理，空气从高压区往低压区流动，风压差异挤压气流，使气流快速穿过鳍片中间的圆锥形隧道，带动高压区周围更多的空气进入锥形隧道。压差效应设计专利，可以帮助鳍片增加15%以上的气流，提高冷却效能(专利号: 201630136291.7、D178215、US D819578 S)

专利涡流产生器

安耐美专利涡流产生器，将鳍片做出特殊小翼结构，产生涡流通过热导管后方无风区，顺势带走多余废热，有效增加散热器散热效能（专利号：201020608528.4、M403013）

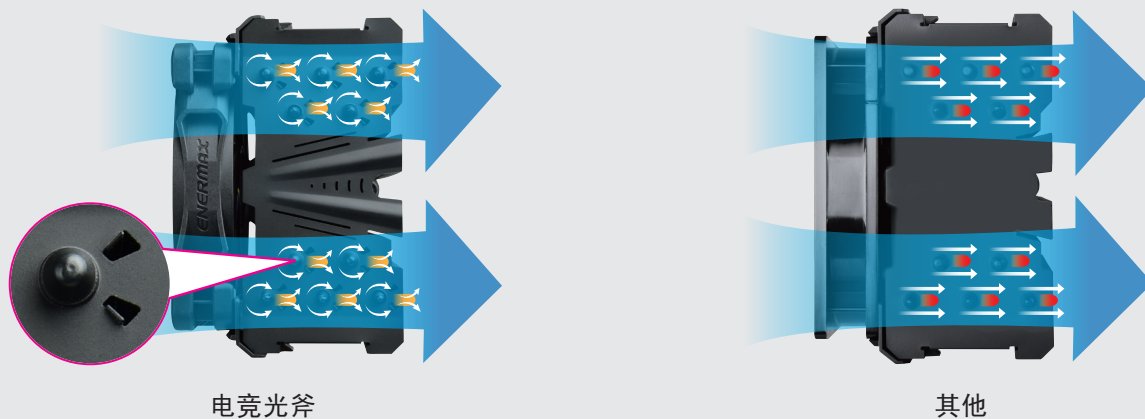

真空效应设计

塔身两旁封闭结构形成的真空效应带，不仅减少漏风，加快冷风排热效率，更因真空效应产生高低压差异，引入散热塔更多气流，强化整体的散热效率。

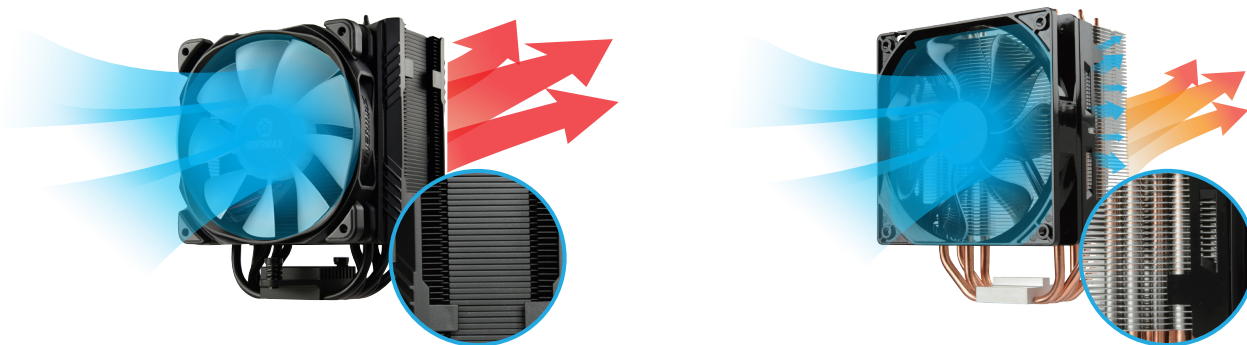

热管直触导热

散热底座导入热管直触工法，直接吸收CPU热源，迅速的传导到散热鳍片上，有效压制CPU自动超频产生瞬间大量废热，确保CPU长期稳定运作

非对称式热导管设计，使风扇前方让出更多空间，轻松安装高阶加大型内存，提高内存的兼容性



尺寸

单位：mm

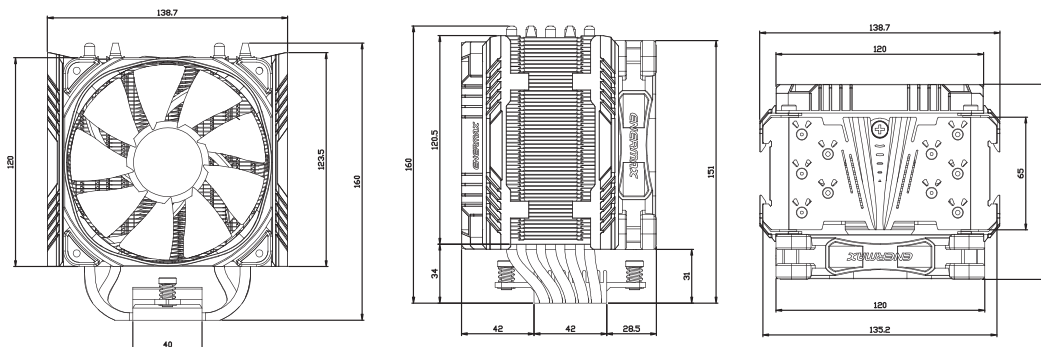

产品规格

型号		ETS-T50A-BK-ARGB	ETS-T50A-W-ARGB
CPU 插槽		Intel® LGA2066/2011-3/2011/1366/1156/1155/1151/1150 AMD® AM4/AM3+/AM3/AM2+/AM2/FM2+/FM2/FM1	
产品总尺寸		138.7(L) x 112.5(W) x 160(H) mm	
塔散尺寸		135.2(L) x 65(W) x 160(H) mm	
重量		860 g (w/ fan)	
热导管		5 x Ø6 mm	
材质		铜导管/ 铝鳍片	
散热膏		Dow Corning® TC-5121 C	
风扇	尺寸	120 x 120 x 25 mm	
	转速	500 ~ 1600 (±10%) RPM	
	风量	23.81 ~ 71.32 CFM	
	风量	40.45 ~ 121.17 m³/h	
	风压	0.673 ~ 3.07 mm-H ₂ O	
	噪音值	14 ~ 24 dBA	
	额定电压- 风扇	12 V	
	额定电流- 风扇	0.16 A (若只连接PWM接头为0.39A)	
	额定电压- RGB LED	5 V	
	额定电压- RGB LED	0.36 A	
	轴承	磁力气旋轴承	
	平均寿命	≥160,000 小时 @ 25°C	
转接头	4 pin PWM 转接头 4-pin ARGB 转接头 (5V/DI-/IG)		

Shipping Information

商品条码	EAN	4713157724199	4713157724205
	UPC	819315024195	819315024201
彩盒尺寸	222 x 175 x 130 mm		
毛重/ 彩盒	1.438 kg		
外箱尺寸	460 x 370 x 295 mm		
装箱数量	8 颗		
毛重/ 外箱	12 kg		